



finder[®]

SWITCH TO THE FUTURE

Щитовые термостаты и термостат-гигростат

СЕРИЯ
7T



Сушильные печи



Промышленные
холодильники



Системы
освещения для
дорог и туннелей



Промышленные
печи и горны



Автоматические
системы
автомойки



Электро
распределительные
щиты



Панели
управления



Принудительная
вентиляция



Щитовой термостат-гигростат

- Компактный размер (Ширина 17.5 мм)
- Электронное управление
- 4 функции
- Номинальное напряжение 110...240 В AC/DC
- Диапазон регулируемой температуры от +10 ° до +60°C
- Работа при влажности до 90%
- Светодиодная индикация замкнутых контактов
- Монтаж на рейку 35 мм (EN 60715)

Щитовые термостаты

- Компактный размер (Ширина 17.5 мм)
- Быстрое срабатывание, биметаллический датчик
- Широкий диапазон температурных уставок
- Большая электрическая долговечность
- Монтаж на рейку 35 мм (EN 60715)

* Измеряется при 0.3 К/мин

** Измеряется при 0.5 %/мин

См. чертеж на стр 6

Характеристики контактов

Конфигурация контактов	1 NO	1 NC	1 NO
Номинальный ток/Макс. пиковый ток A	10/20	10/20	10/20
Ном. напряжение/Макс. напряжение В AC	250/250	250/250	250/250
Номинальная нагрузка AC1 ВА	2500	2500	2500
Номинальная нагрузка AC15 (230 В AC) ВА	250	250	250
Допустимая мощность однофазного двигателя AC3 (230 В AC) кВт	1.1	1.1	1.1
Отключающая способность DC1: 30/110/220 В A	1/0.3/0.15	1/0.3/0.15	1/0.3/0.15
Минимальная коммутируемая мощность мВт (В/мА)	500 (12/10)	500 (12/10)	500 (12/10)
Стандартный материал контактов	AgNi	AgNi	AgNi

Характеристики питания

Номинальное напряжение В AC/DC	110...240	—	—
Расчетная мощность ВА (50Hz)/Вт	1.8/0.44	—	—
Рабочий диапазон В AC/DC	88...264	—	—

Регулирование температуры *

Диапазон уставок °C	+10...+60	-20...+40 +0...+60	-20...+40 +0...+60
Дифференциал переключения К	4 ± 2	7 ± 4	7 ± 4
Точность регулировки (весь диапазон) К	-1...+3	—	—

Регулирование влажности **

Диапазон уставок (влажность) %	50...90	—	—
Гистерезис %	4 ± 2	—	—
Точность регулировки %	5	—	—

Технические характеристики

Электрическая долговечность при ном. нагрузке AC1 циклов	100 · 10 ³	100 · 10 ³	100 · 10 ³
Внешний температурный диапазон °C	-20...+60	-45...+80	-45...+80
Категория защиты	IP 20	IP 20	IP 20

Сертификация (в соответствии с типом)



NEW 7T.51



- Регулирование температуры и влажности
- Номинальное напряжение 110...240 В AC/DC

7T.81.0.000.240x



- Включение обогрева

7T.81.0.000.230x



- Включение вентиляции

Информация по заказам

Пример: Щитовой термостат-гигростат, серия 7T, электропитание 110...240 В AC/DC, Многофункциональный, монтаж на реку 35 мм

7 T . 5 1 . 0 . 2 3 0 . 4 3 6 0

Серия	7 T . 5	Функция управления	60 = Многофункциональный (Только 7T.51)
Тип	1 . 0 . 2 3 0 . 4	01 = -20...+60 °C (Только 7T.81)	03 = 0...+60 °C (Только 7T.81)
5 = регулирование температуры и влажности		Конфигурация контактов	3 = 1 NO контакт
8 = регулирование температуры		4 = 1 NC контакт	
Колич. контактов	1 = 1 контакт	Задание контролируемого параметра	2 = Температура, настраиваемая
Тип питания	0 = AC/DC (Только 7T.51)	4 = Температура и Влажность, настраиваемая	
0 = электропитание не требуется (Только 7T.81)			
Напряжение питания	230 = 110...240 V (Только 7T.51)		
000 = электропитание не требуется			

Технические характеристики

Изоляция		7T.51	7T.81
Изоляция между открытыми контактами	В AC	1000	500
Электрическая прочность между цепью питания и контактом	В AC	2000	—
Клеммы			
Момент завинчивания	Nm	0.5	0.5
Макс. размер провода		одножильный провод	многожильный провод
	мм ²	1 x 2.5	1 x 1.5
	AVTG	1 x 12	1 x 16

Функции 7T.51

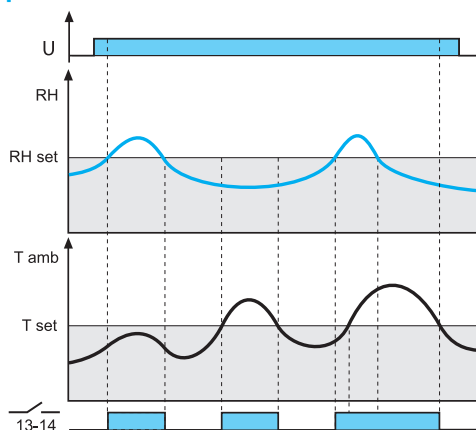

HT: RH > RHset или T amb > Tset

На термостат-гигростат подается электропитание. Контакты (13-14) замыкаются при влажности окружающей среды (относительная влажность) больше заданной влажности (RHset) или если температура окружающей среды (T amb) превышает заданную температуру (Tset).

Светодиод загорается при замкнутых контактах.

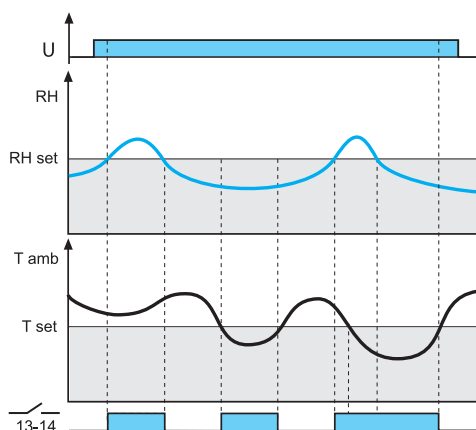

TH: RH > RHset или T amb < Tset

Контакты (13-14) замыкаются при влажности окружающей среды (относительная влажность) выше заданной влажности (RHset) или если температура окружающей среды (T amb) меньше, чем установленное значение (Tset).

Светодиод загорается при замкнутых контактах.

Функции 7T.51

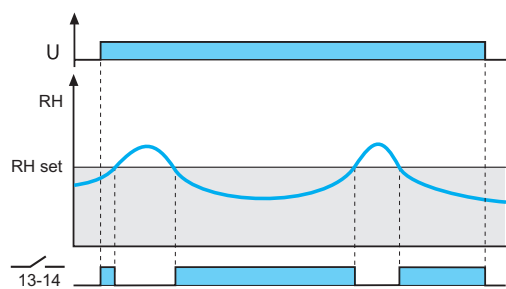

HL: $RH < RH_{set}$

Контакты (13-14) замыкаются, если влажность в помещении (RH) меньше заданной влажности (RH_{set}).

Светодиод загорается при замкнутых контактах

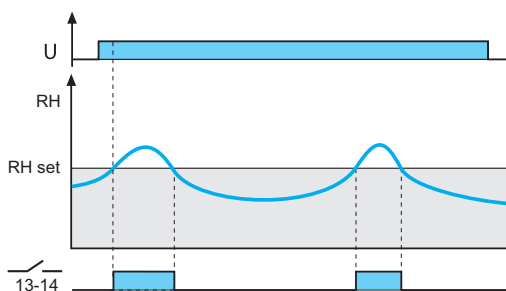

HM: $RH > RH_{set}$

Контакты (13-14) замыкаются при влажности окружающей среды (относительная влажность) выше, чем заданная влажность (RH_{set}).

Светодиод загорается при замкнутых контактах

Функции 7T.81

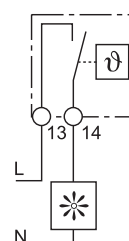
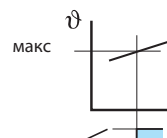
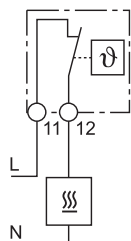
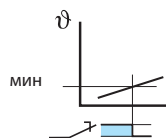

Включение обогрева - при снижении температуры внутри электрощита ниже заданной уставки, управляющий контакт замыкается. При достижении заданной температуры, управляющий контакт размыкается.

Включение принудительной вентиляции - при повышении температуры внутри электрощита выше заданной уставки, управляющий контакт замыкается. При снижении температуры ниже заданной, управляющий контакт размыкается.

G

Схема подключения

7T.51

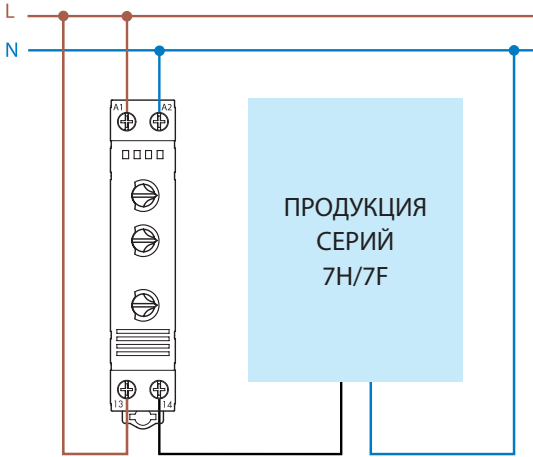

7T.81...230x

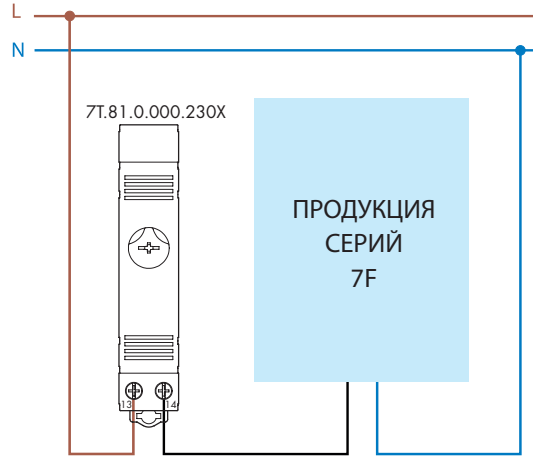

7T.81...240x

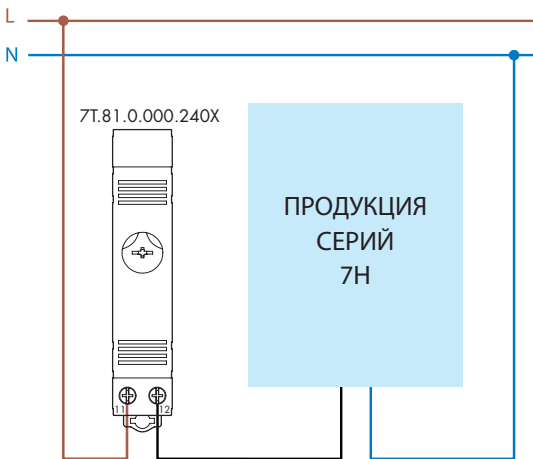

G

Чертежи

7T.51

Винтовые клеммы

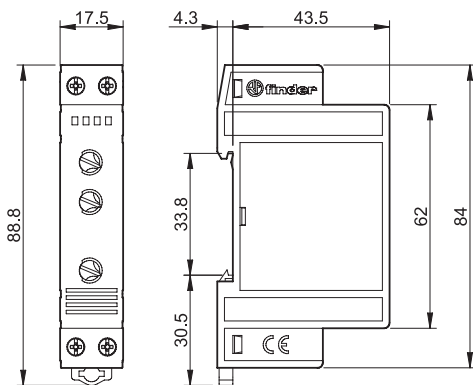

7T.81

Винтовые клеммы

